

בית שאן
שכונה דרום מזרחית

פרטים וחומרים למדרכות עירוניות















תאריך: 08.12.21



א.ס. די. אס. עיצוב פיתוח ונוף
סילבן שטרית - אדריכלים



רשימת פרטים

פרט טיפוסי לסימון אבן הכוונה ואזהרה לעיוורים	
ריצוף מדרכות מאבן 30/30, 15/30 דוגמת הנחה לאורך בשילוב טרנטו	
ריצוף מדרכה בשילוב מסלול אופניים צמוד לכביש	
פירוט רחבת היערכות והמתנה למשתמש בכיסא גלגלים בצמוד לתחנת אוטובוס	
ריצוף דרך משולבת מאבן רמות	
פרט טיפוסי לשילוב מכסה מתכת מרובע לתאי בקרה שוליים לריצוף ולערוגות מאבן שפה גננית "מחורצת" או רגילה 10x20	 
שוליים לכיכרות מאבן טרנטו	
אלמנט בית גידול לעץ דגם אלון תוצרת אקרשטיין או ש"ע	
פרט חבק מתועש מבטון במידות משתנות	
מחסום נירוסטה "6\8" עם חבק תוצרת "אי.אם. שגב" או ש"ע	
מתקן לקשירת אופניים דגם "רוזטה 602N" תוצרת "קיסריה-עיצוב בנוף" או ש"ע	
אשפתון דגם "אדיב" מק"ט 3030 תוצרת "שחם אריכא" או ש"ע	

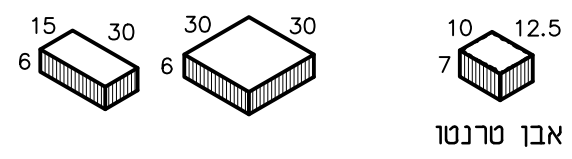

אבן טרנטו

אין לנסר ולהשתמש בחלקי
מרצפה שגודלן קטן מ-50%
גודל מרצפה שלמה ואין לבצע
השלמות בטון.

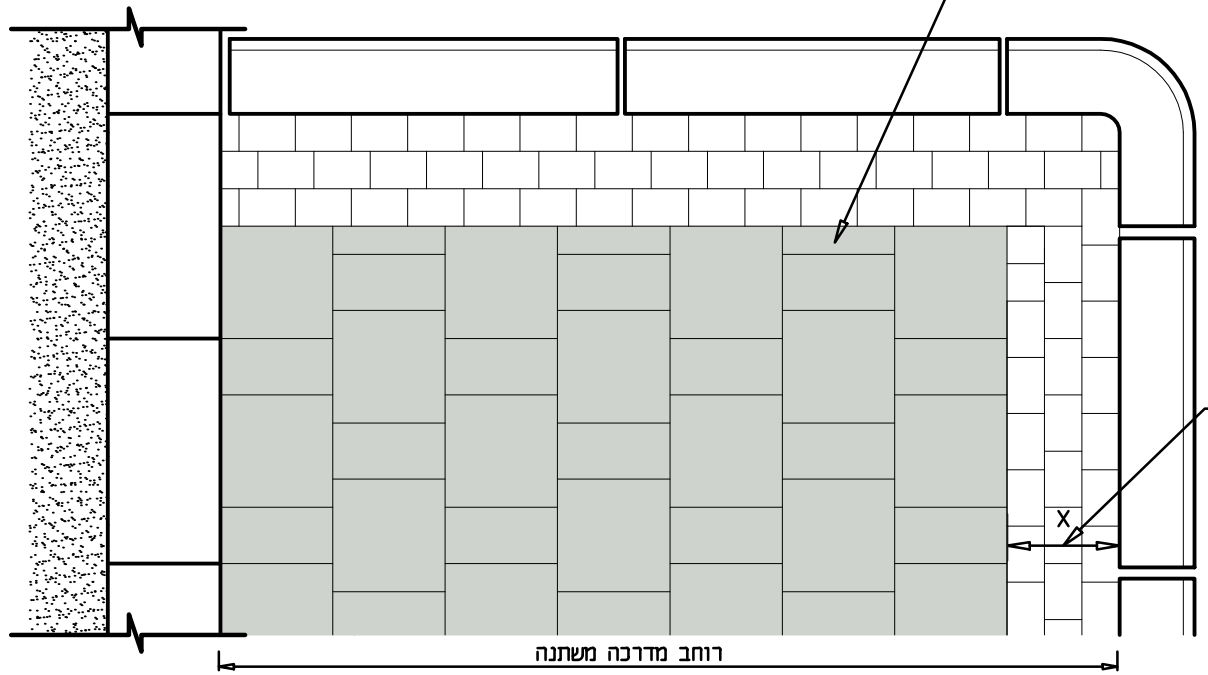

רוחב הרצועה מאבן
טרנטו תיקבע בתיאום
עם יועצת הנגישות

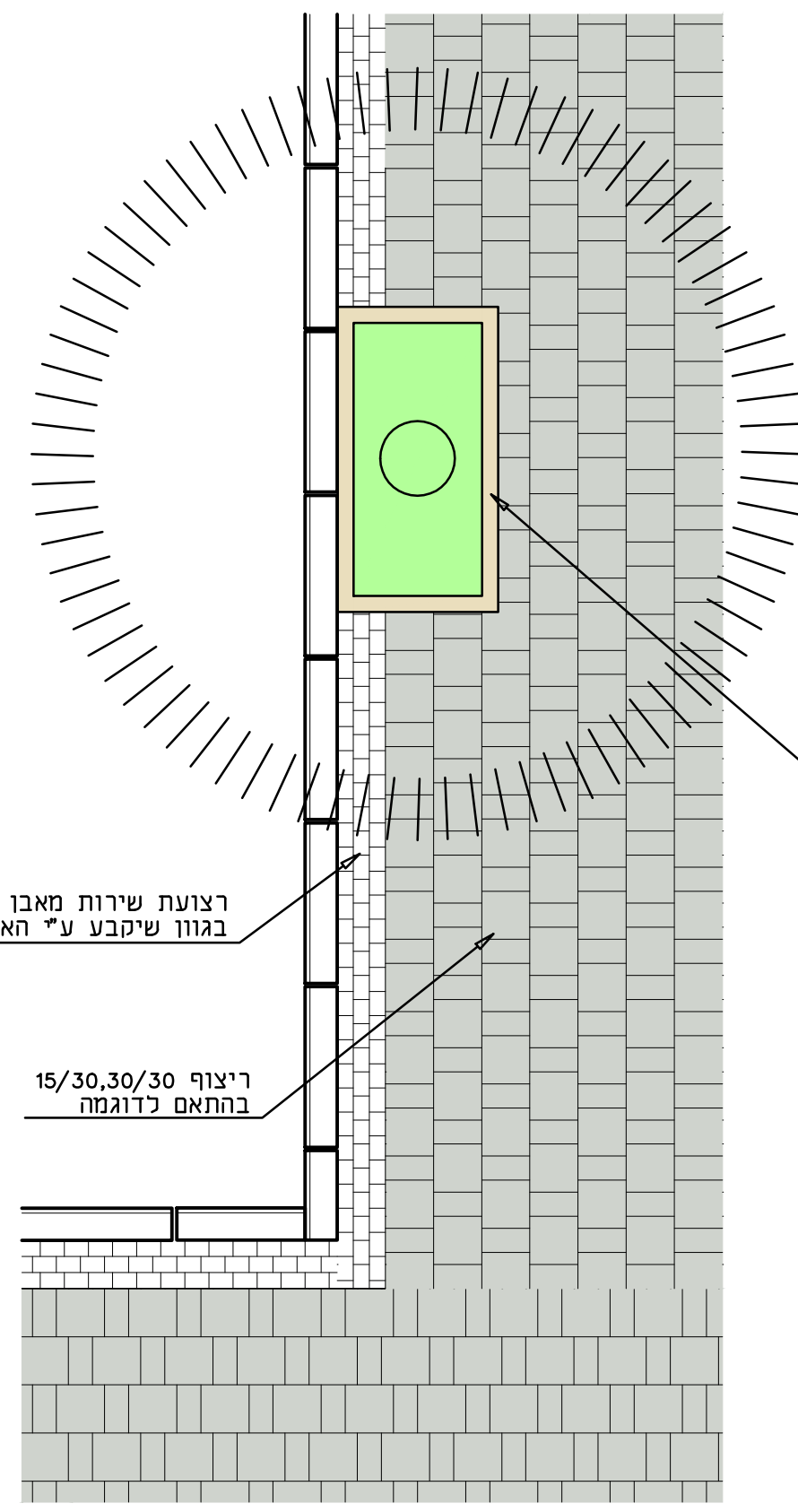
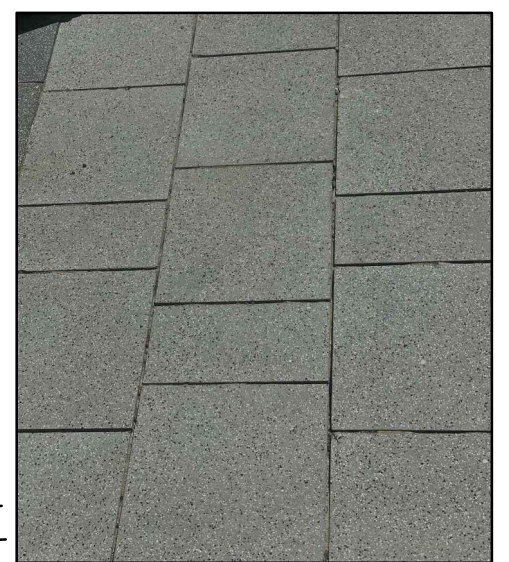

אכמנט בית גידול לעץ
לפי פרט E56

רצועת שירות מאבן טרנטו
בגוון שיקבע ע"י האדריכל

ריצוף 15/30,30/30
בהתאם לדוגמה

דוגמת ריצוף טיפוסית

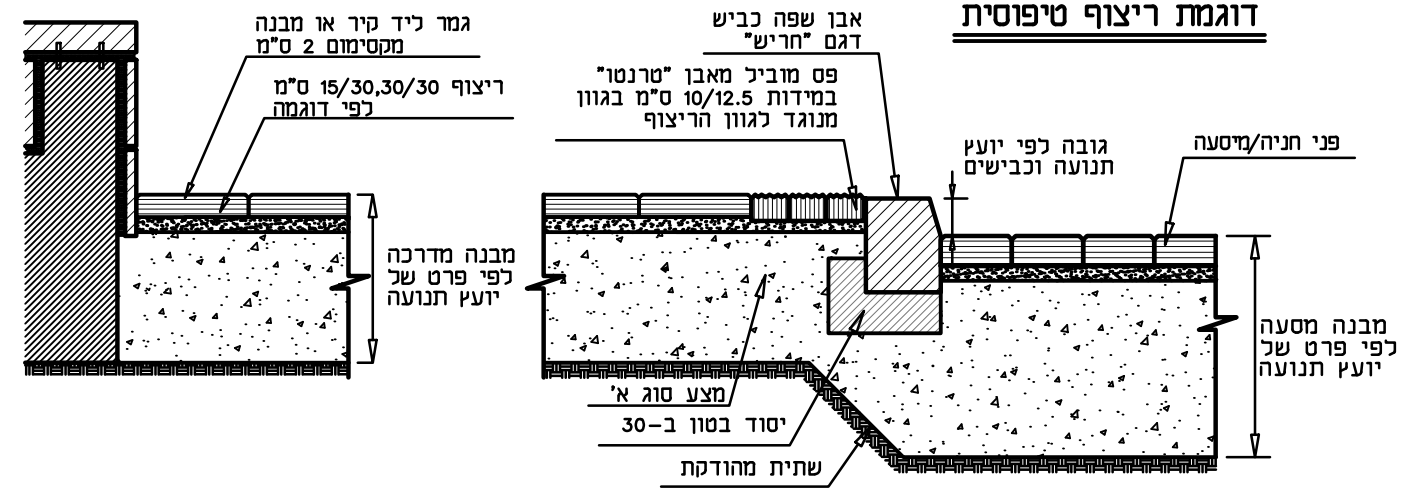

חתך טיפוסי

הערות

1. סוג המרצפות, דוגמת הריצוף, הגוונים והגימור בהתאם לנדרש בכתב הכמויות ופרט A13 בגליון הפרטים.
2. פרט זה הינו כללי ומנחה בלבד. פירוט נוסף בגיליון ריצוף ושלב וסימון לביצוע.
3. ביצוע פרט זה כפוף למפרט הכללי לבניין ופיתוח (האוגדו הכחול) ולמפרט המיוחד.
4. גמר ליד קיר או מבנה מקסימום 2 ס"מ.

A
87

ריצוף מדרכה בשילוב מסלול אופניים צמוד לכביש כולל רצועת שירות מאבן "טרנטו"

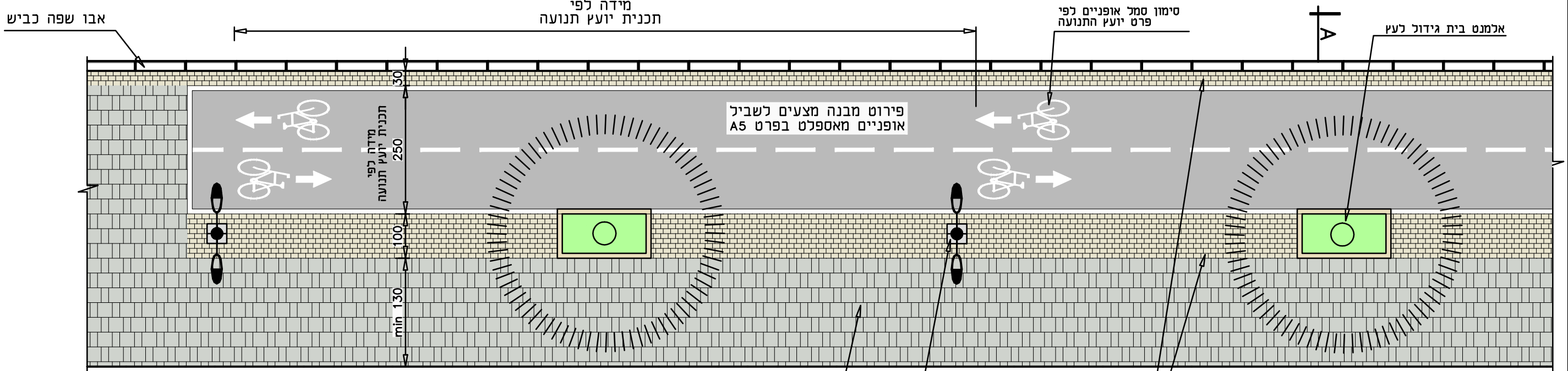

ריצוף 15/30,30/30 בהתאם לדוגמה
עמוד תאורה כולל חבק

רצועות שירות ריצוף אבן "טרנטו" במידות 10/12.5/7 ס"מ

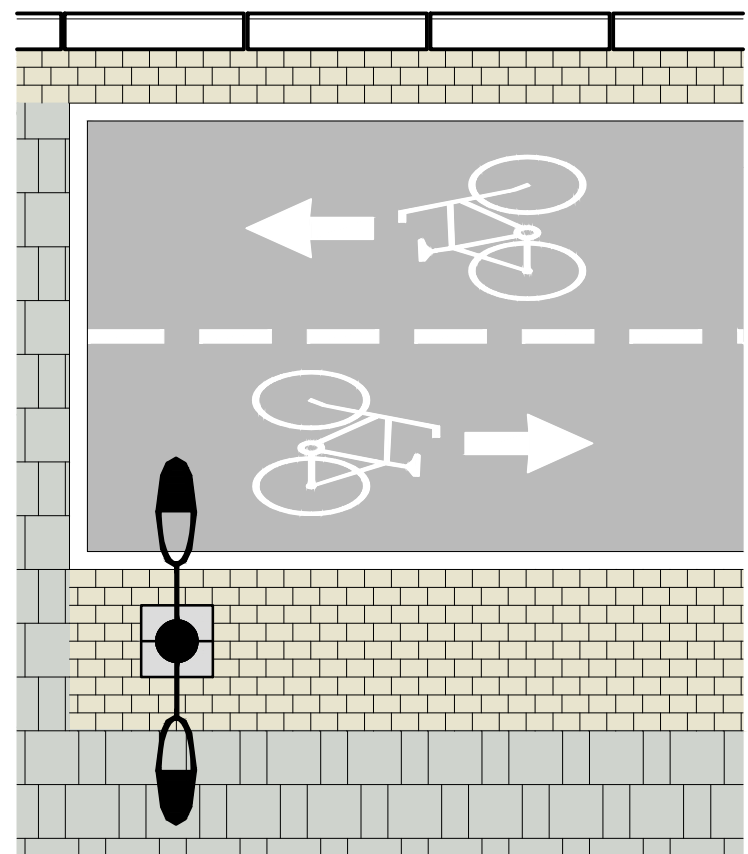

דוגמת ריצוף טיפוסי

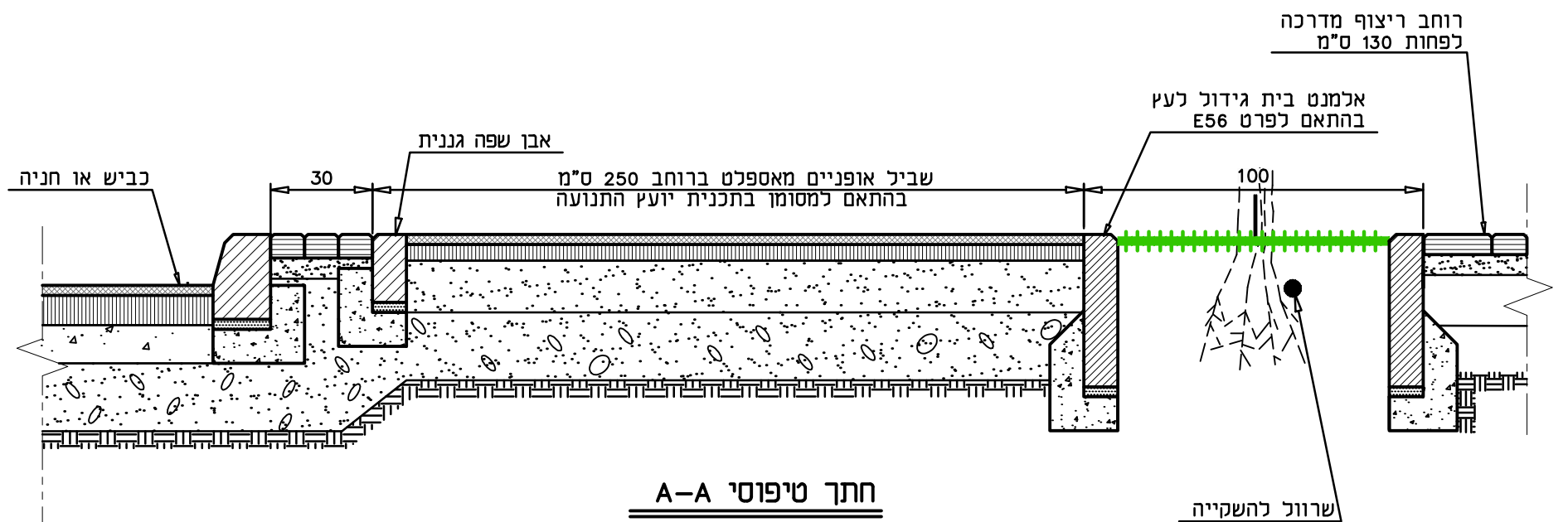

חתך טיפוסי A-A

- הערות**
1. סוג המרצפות, דוגמת הריצוף, הגוונים והגימור בהתאם לנדרש בכתב הכמויות ופרט A13 בגליון הפרטים.
 2. פרט זה הינו כללי ומנחה בלבד. רוחב החניה, מידות אבני השפה ותאי החניה יקבעו לפי יועץ הכבישים.
 3. ביצוע פרט זה כפוף למפרט הכללי לבניין ופיתוח (האוגדו הכחול) ולמפרט המיוחד.
 4. גמר ליד אבן שפה מקסימום 2 ס"מ.

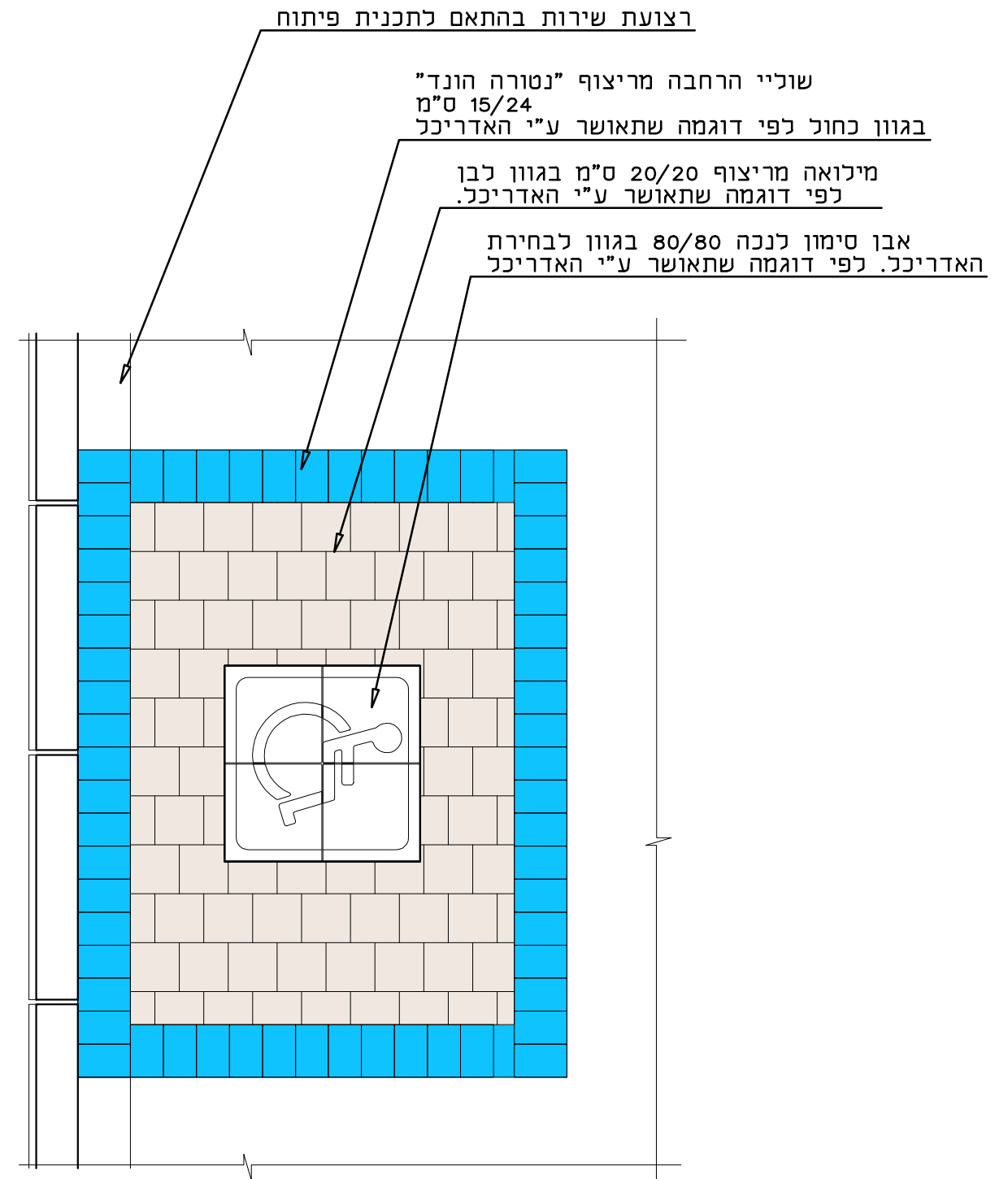
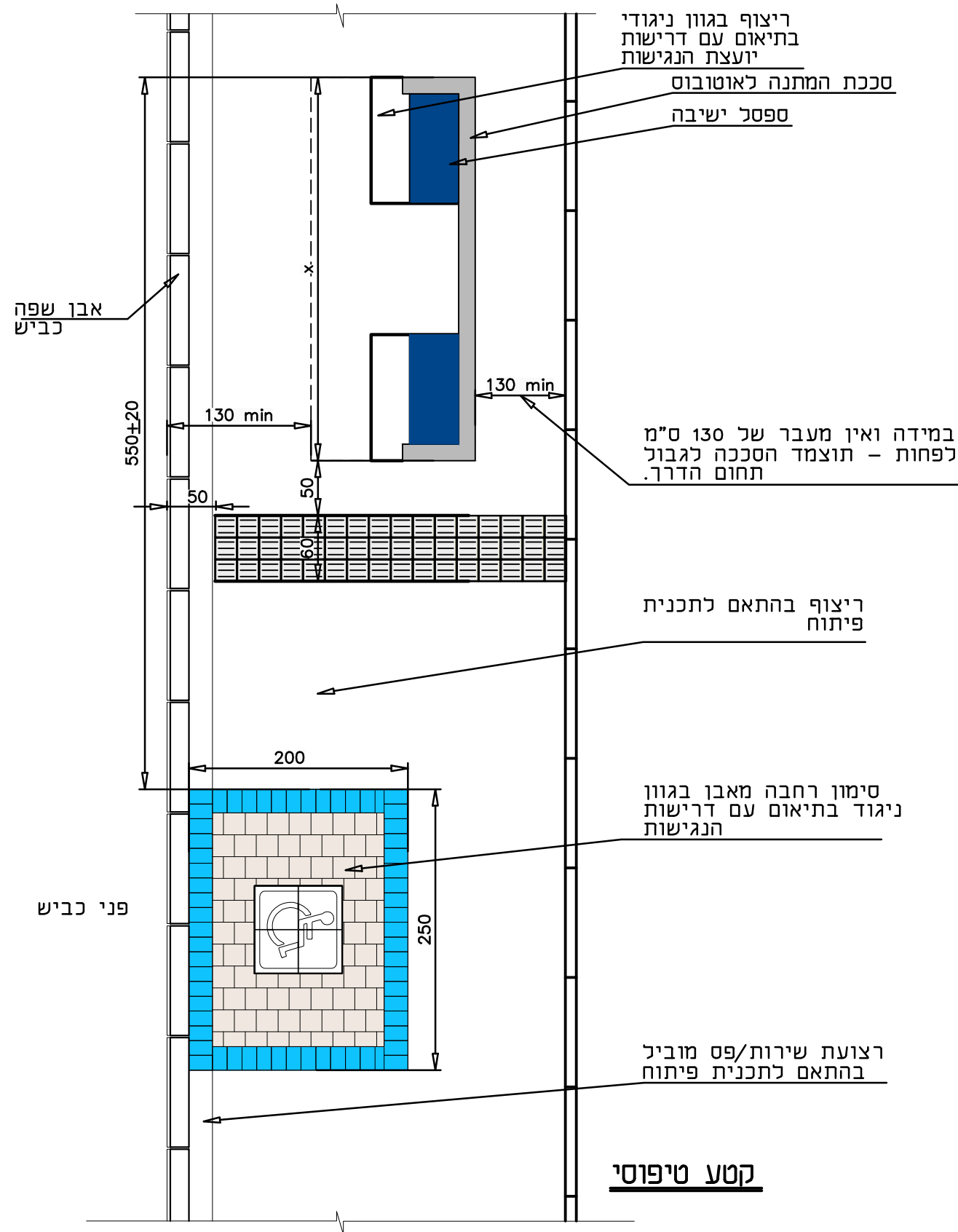

הערות

1. סוג אבני השפה והמרצפות, הגוונים והגימור בהתאם לנדרש בכתב הכמויות ופרט A13 בגליון הפרטים.
2. המידות הסופיות של אי-התנועה יקבעו ויבוצעו עפ"י תכניות ופרטי יועץ הכבישים.
3. פרט זה הינו כללי ומנחה בלבד. פירוט נוסף בגיליון ריצוף וסלד וסימון לביצוע.
4. ביצוע פרט זה כפוף למפרט הכללי לבניין ופיתוח (האוגדן הכחול) ולמפרט המיוחד.

ריצוף דרך משולבת באבן "רמות" או "טבעון" תוצרת "אקרשטיין" או ש"ע

גוון אפור כהה

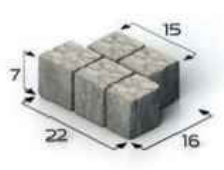

אבן רמת

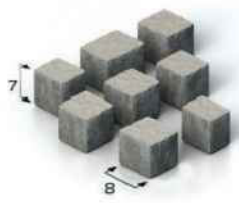

אבן טבעון

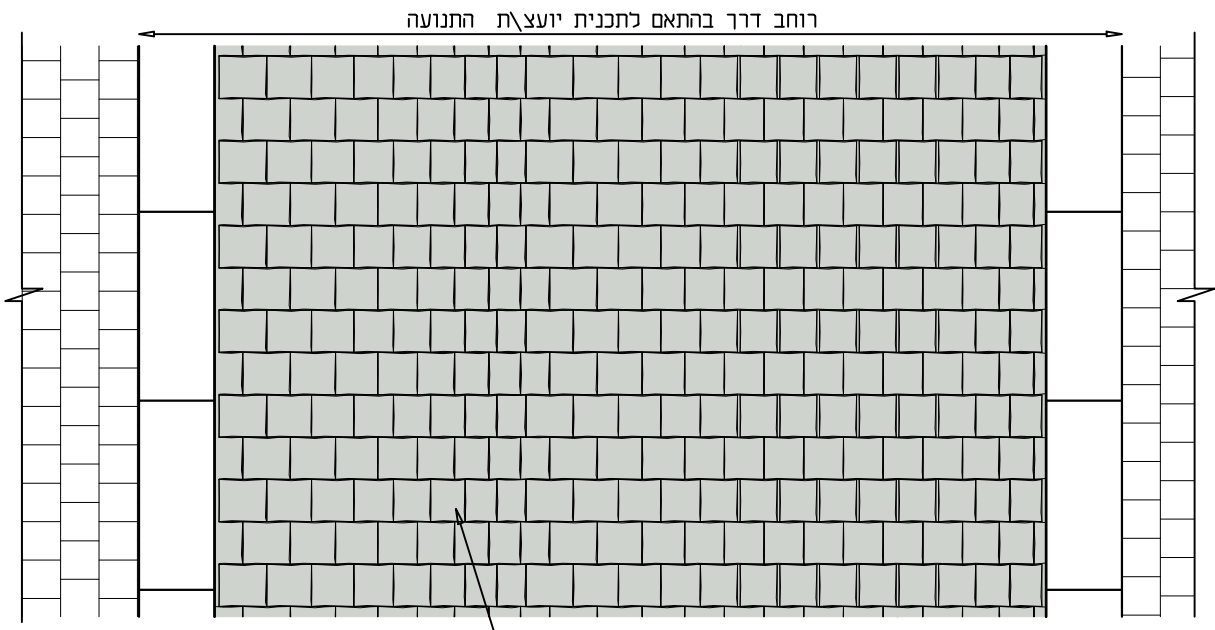

רוחב דרך בהתאם לתכנית יועצת התנועה

דוגמת ריצוף טיפוסית

אבן ריצוף רמות או טבעון בהתאם לאישור האדריכל.

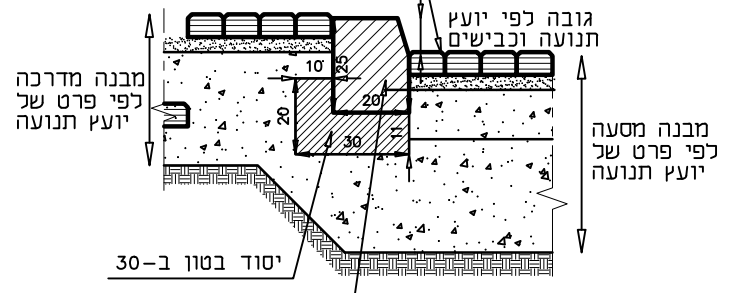
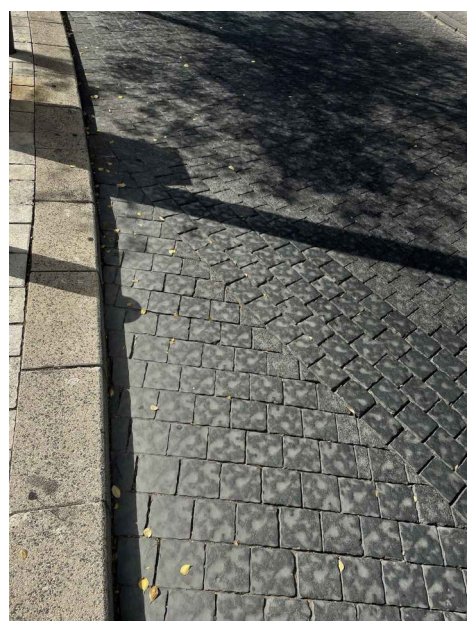

חתך טיפוסי מדרכה

אבן שפה כביש דגם "חריש"

הערות

1. סוג המרצפות, דוגמת הריצוף, הגוונים והגימור בהתאם לנדרש בכתב הכמויות ופרט A13 בגליון הפרטים.
2. פרט זה הינו כללי ומנחה בלבד. פירוט נוסף בגיליון ריצוף ושלד וסימון לביצוע.
3. ביצוע פרט זה כפוף למפרט הכללי לבניין ופיתוח (האוגדן הכחול) ולמפרט המיוחד.
4. גמר ליד קיר או מבנה מקסימום 2 ס"מ.

D
5

פרט טיפוסי לשילוב מכסה מתכת מרובע לתאי בקרה כולל ריצוף סביב המכסה

מכסה "עגול" או ש"ע עם שם העירייה או המועצה

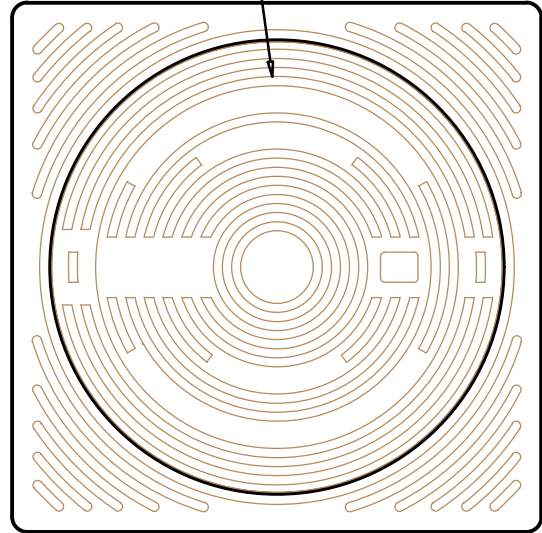

דוגמת הנחה טיפוסית

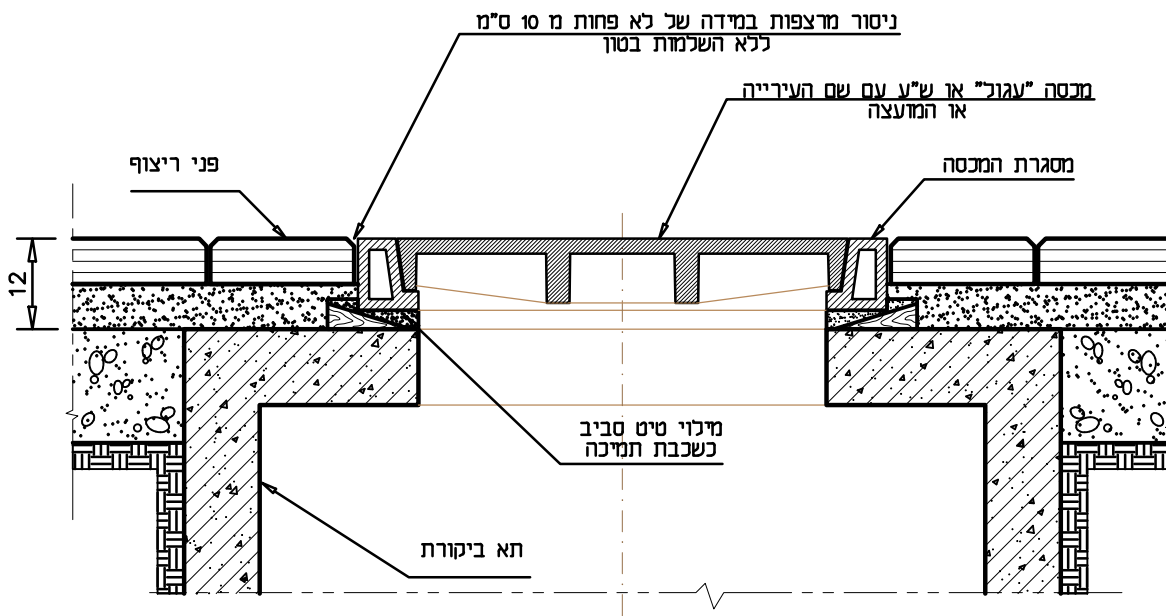

חתך טיפוסי

הערות

1. הסוג, הגוונים והגימור בהתאם לנדרש בכתב הכמויות ופרט A13 בגליון הפרטים.
2. פרט זה הינו כללי ומנחה בלבד. ביצוע בהתאם להנחיות ומפרט היצרן.
3. ביצוע פרט זה כפוף למפרט הכללי לבניין ופיתוח (האוגדן הכחול) ולמפרט המיוחד.

E
3

שוליים לריצוף ולערוגות מאבן שפה גננית "מחורצת" או רגילה 10X20

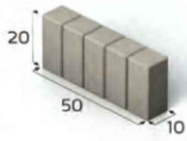

אבן גן "מחורצת"

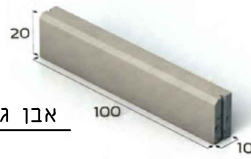

אבן גן "רגילה"

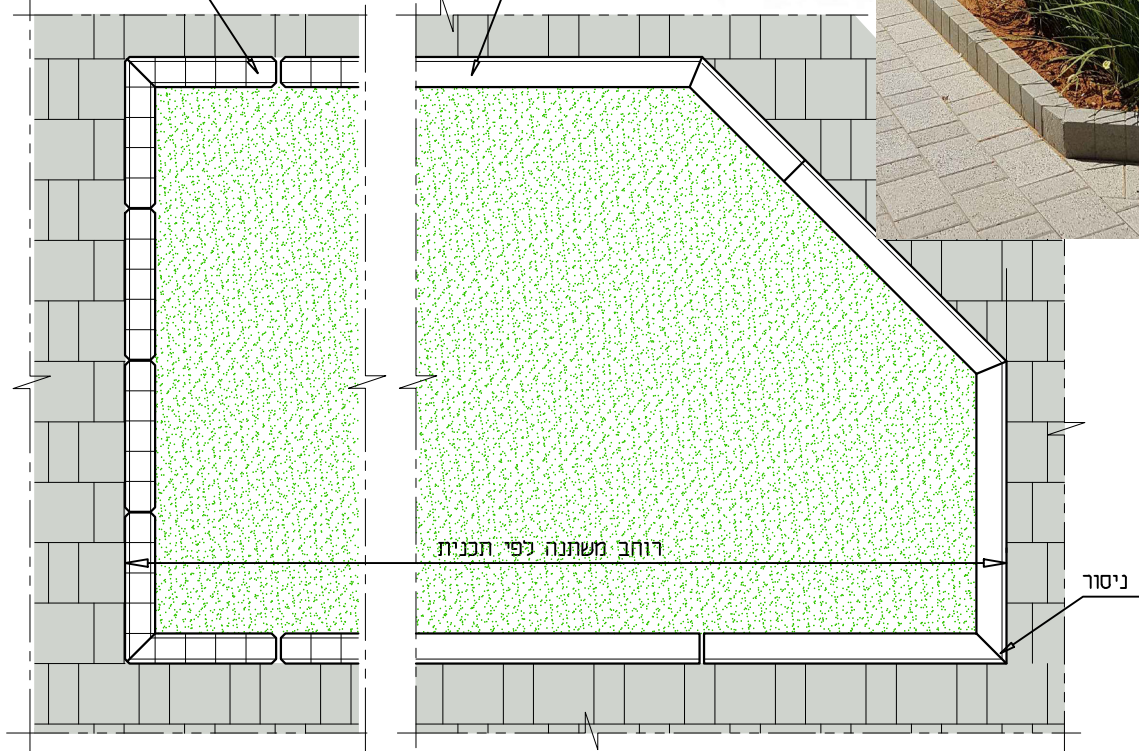
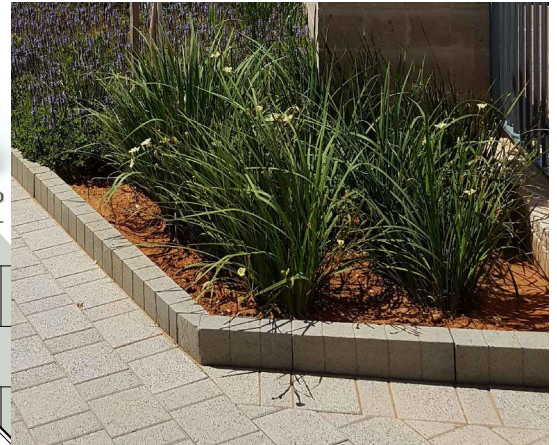

דוגמת הנחה טיפוסית

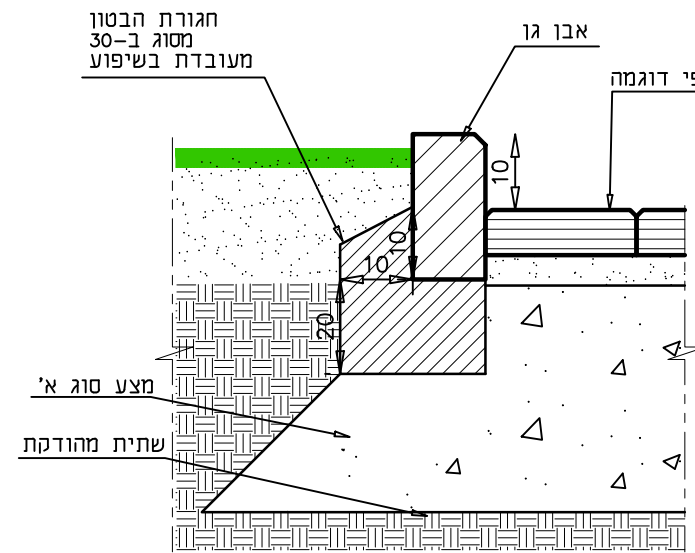

חתך טיפוסי - ערוגה מוגבהת

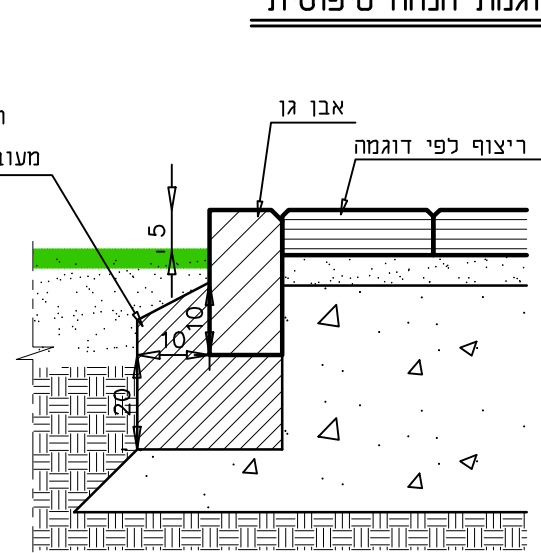

חתך טיפוסי - במפלס הריצוף

הערות

1. סוג האבן הגננית, האווניים והגימור בהתאם לנדרש בכתב הכמויות ופרט A13 בגליון הפרטים.
2. פרט זה הינו כללי ומנחה בלבד. פירוט נוסף בגליון ריצוף ושלד וסימון לביצוע.
3. ביצוע פרט זה כפוף למפרט הכללי לבניין ופיתוח (האוגדן הכחול) ולמפרט המיוחד.

שוליים לכיכרות מאבן טרנטו

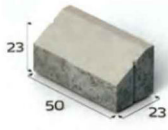

אבן שפה לאי תנועה, חצי
23\50\23



ריצוף אבן "טרנטו\טבעון"
בגוון אפור כהה במידות 10/12.5/7 ס"מ
גוון בהתאם לאישור האדריכל

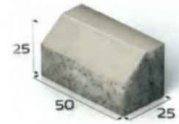
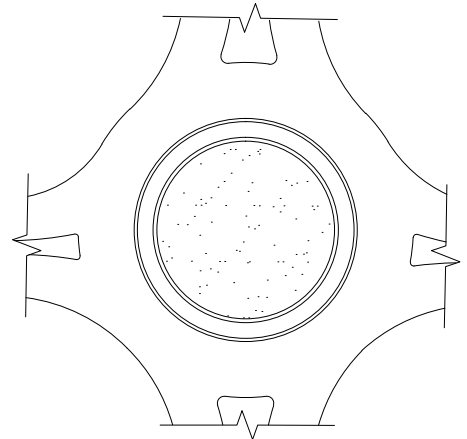

אבן שפה עטרה
לאי תנועה
25\50\25

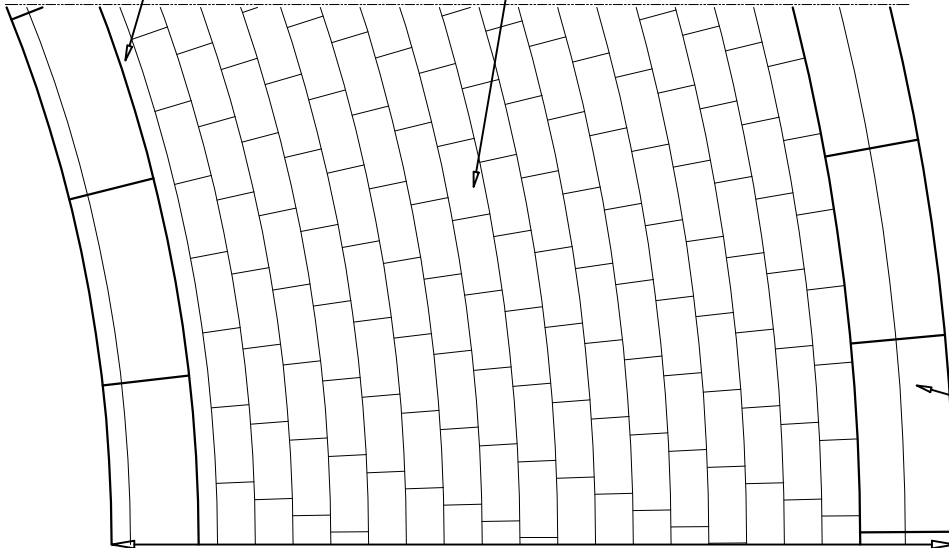

רוחב לפי תכנית תנועה

דוגמת ריצוף טיפוסית

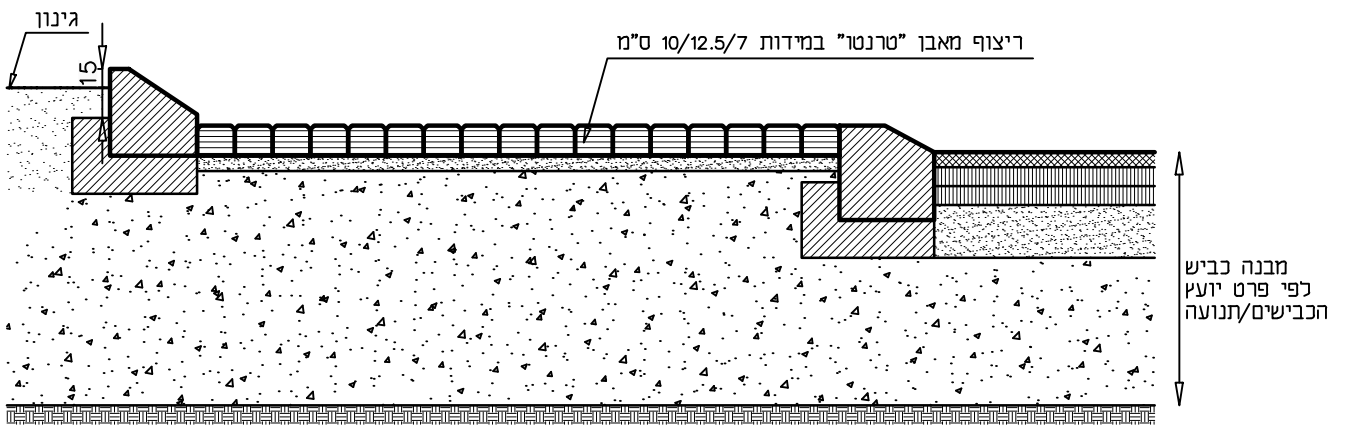

חתך טיפוסי

הערות

1. סוג אבני השפה והמרצפות, הגוונים והגימור בהתאם לנדרש בכתב הכמויות ופרט A13 בגליון הפרטים.
2. המידות הסופיות של הכיכר והשוליים יקבעו ויבוצעו עפ"י תכניות ופרטי יועץ הכבישים.
3. פרט זה הינו כללי ומנחה בלבד. פירוט נוסף בגיליון ריצוף ושלד וסימון לביצוע.
4. ביצוע פרט זה כפוף למפרט הכללי לבניין ופיתוח (האוגדן הכחול) ולמפרט המיוחד.

אלמנט בית גידול לעץ דגם אלון
תוצרת אקרשטיין או ש"ע

אלמנט קצה
דגם 'אלון'
10/45/45



אלמנט תיחום
דגם 'אלון'
10/45/45



אלמנט תיחום
דגם 'אלון'
(קומפלט)

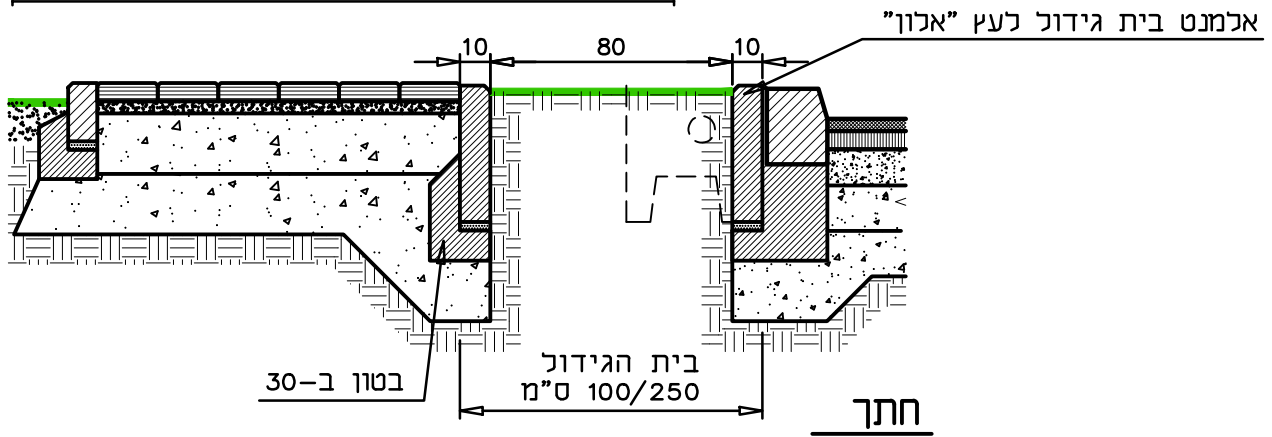
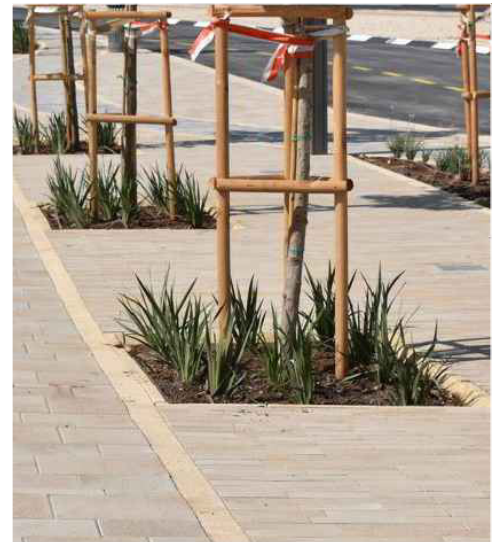
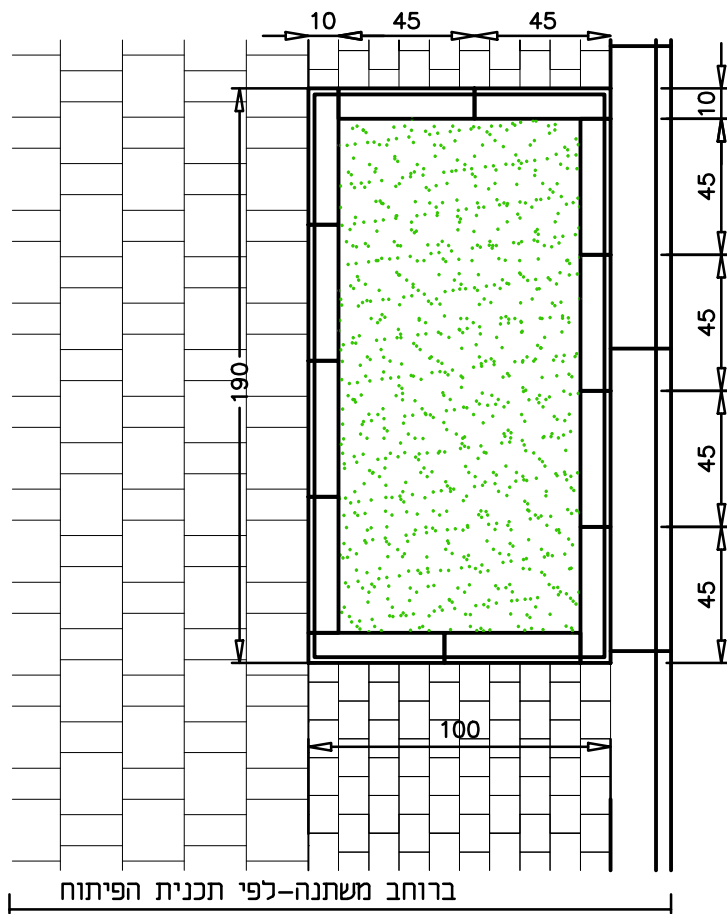

פרט חבק מתועש מבטון
במידות משתנות

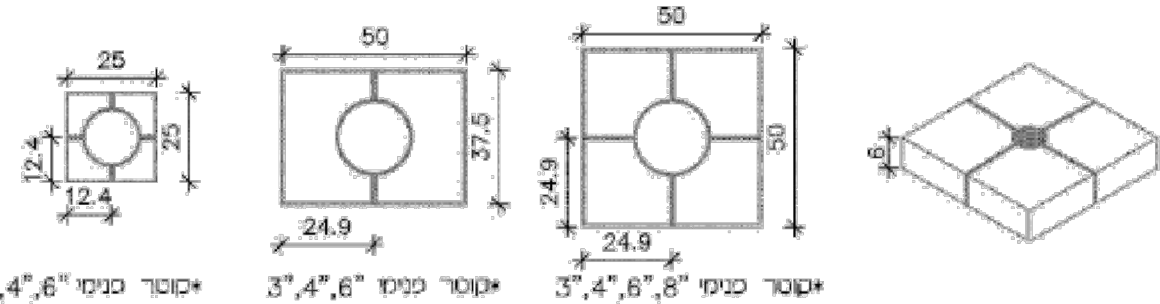

חבק סביב שני עמודים צמודים
מילוי בטיט שקוע מתחת לפני הריצוף
בגוון עפ"י הנחיית האדריכל

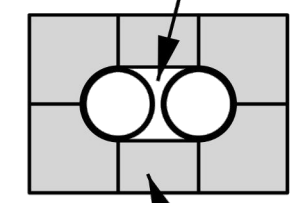

השלמה באבן משתלבת בגוון זהה לחבק,
מנוסרת למידה הנדרשת

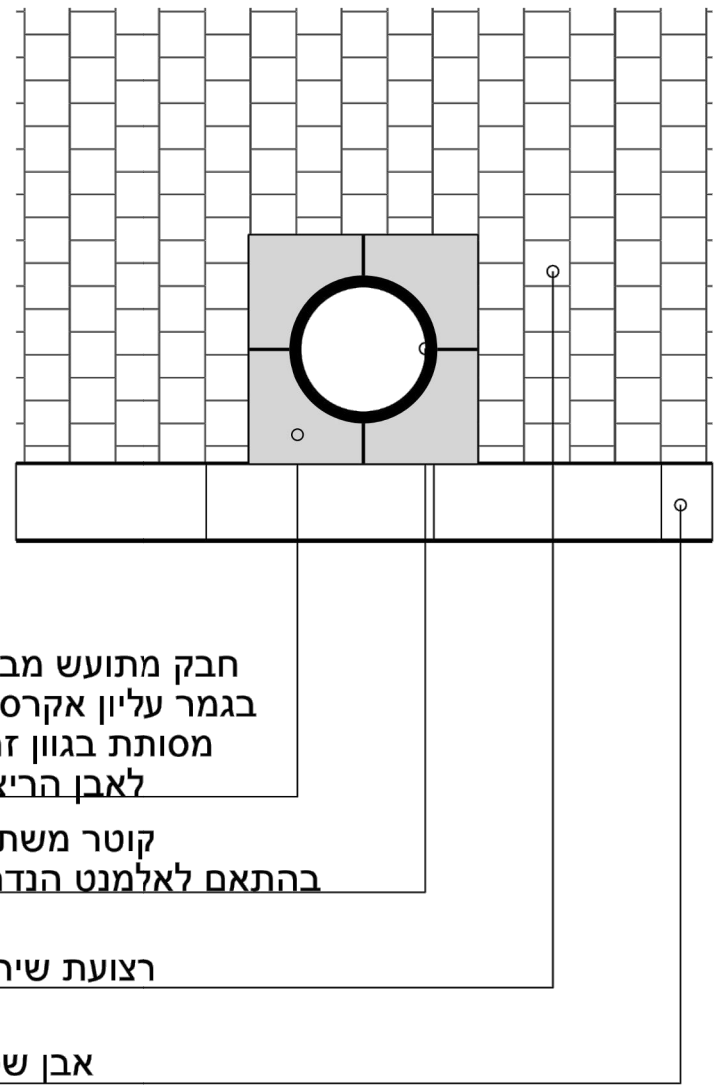
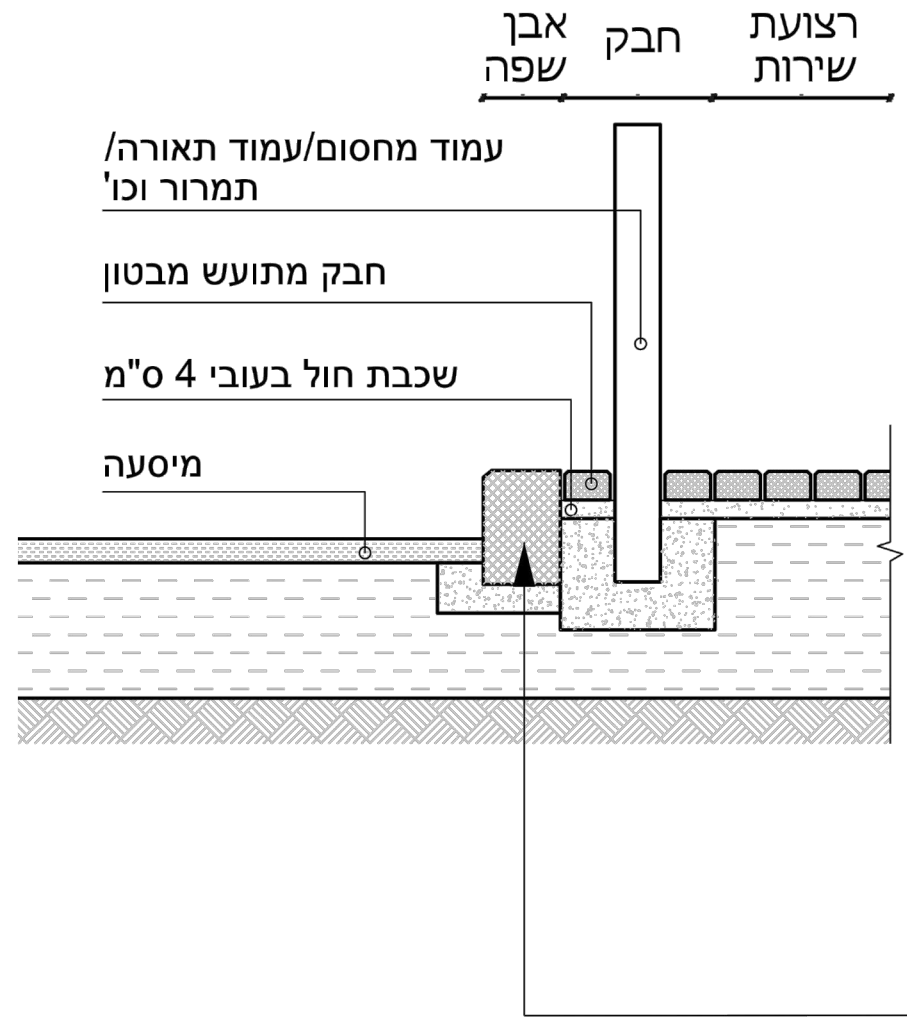

הערות:
כל האלמנטים מבטון יהיו בעלי תו תקן ישראלי*
החבק מתאים לעמודים בגודל משתנה*
גודל החבק וקוטר הפתח הפנימי יותאמו לקוטר האלמנט הנדרש*
מיקום החבקים יהיה ברצועת הדופן או ברצועת השירות בלבד*
ולא בתחום רצועת ההליכה

הקבלן אחראי לבדיקת המידות.
על כל אי התאמה יש לדווח למתכנן.
המידות המחייבות הן המידות המצויינות
בשרטוט. אין להפיק מידות מהדפס
התכנית על ידי מדידה ידנית.

חבק מתועש מבטון
בגמר עליון אקרסטון
מסותת בגוון זהה
לאבן הריצוף
קוטר משתנה
בהתאם לאלמנט הנדרש
רצועת שירות
אבן שפה

הערות

1. סוג המרצפות, דוגמת הריצוף, הגוונים והגימור בהתאם לנדרש בכתב הכמויות ופרט A13 בגליון הפרטים.
2. פרט זה הינו כללי ומנחה בלבד. רוחב החניה, מידות אבני השפה ותאי החניה יקבעו לפי יועץ הכבישים.
3. ביצוע פרט זה כפוף למפרט הכללי לבניין ופיתוח (האוגדן הכחול) ולמפרט המיוחד.
4. גמר ליד אבן שפה מקסימום 2 ס"מ.

M
16

מחסום נירוסטה 6" \ 8"

עם חבק עובי דופן לא פחות מ 6 מ"מ
מק"ט 5012 תוצרת "אי.אם. שגב" או ש"ע



חבק ת"א דגם 20/20/6
קוטר פנימי 6" \ 8" בגוון ובגימור
לבחירה ע"י האדריכל

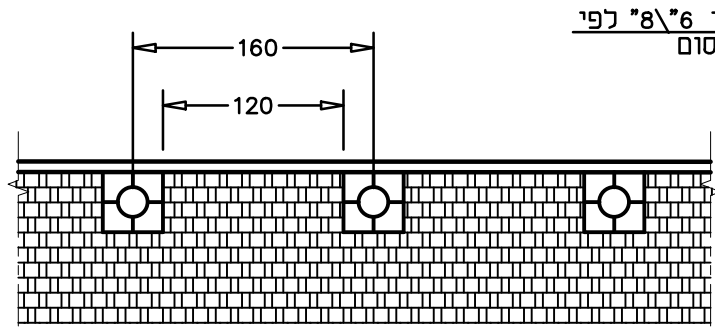
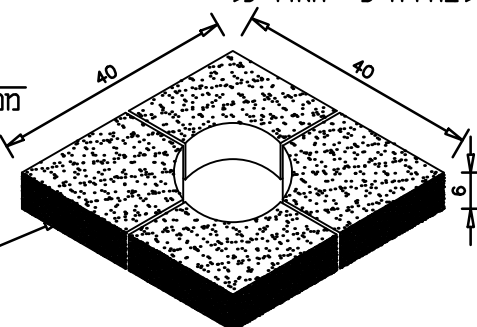
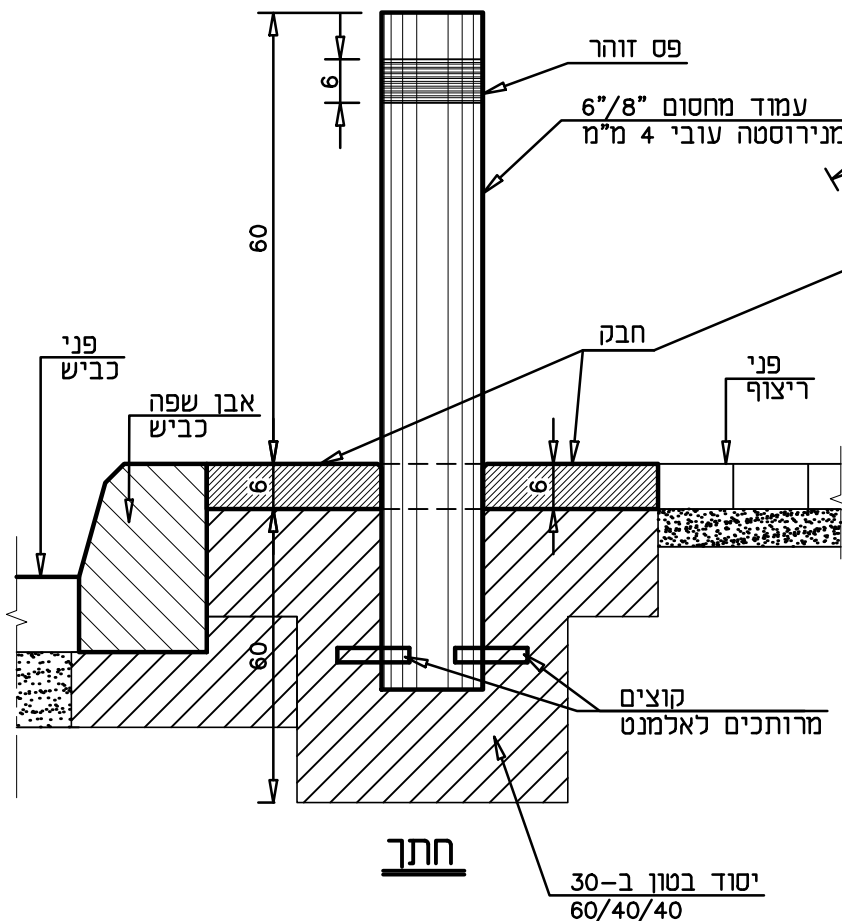

קטע טיפוסי

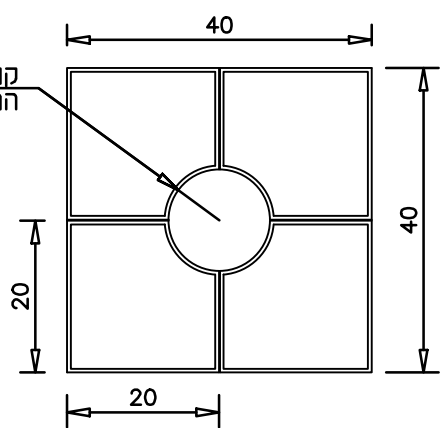

מבט על

הערות:
1. מחסום זה מתוכנן גם ממתכת מגולוונת וצבועה בהתאם לכתב הכמויות ומפרט הטכני.
2. הקוטר יקבע בהתאם לתכנית הפיתוח ולמפרטים.

מתקן לקשירת אופניים דגם "רוזטה 602N"
תוצרת "קיסריה-עיצוב בנוף" או ש"ע

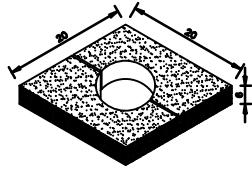

חבק ת"א דגם 1 20/20/6
קוטר פנימי $\phi 2$ בגוון ובגימור
לבחירה ע"י האדריכל

שלט נירוסטה עם סמל אופניים
מרותך לכל אורכו

צינור נירוסטה $\phi 2$ "

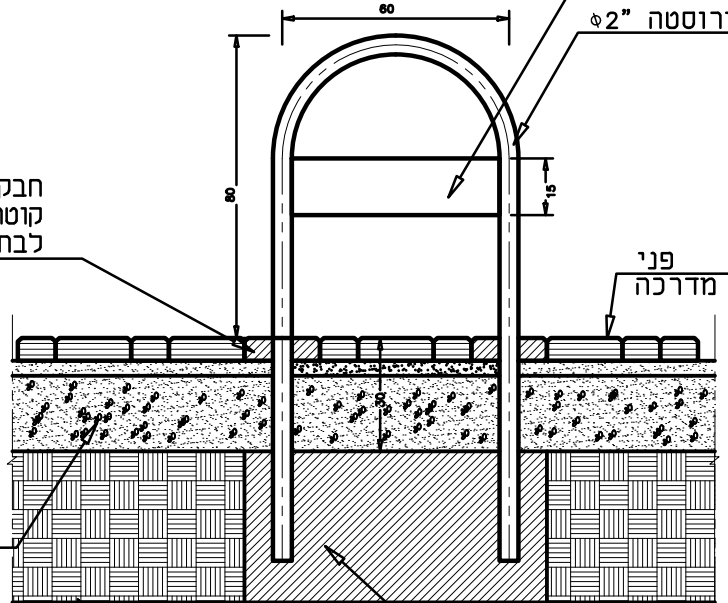

פני
מדרכה

מצע סוג א' מהודק לצפיפות
מינימלית
של 98% מודיפייד א.א.ש.ה.ו.
בשכבה
של 20 ס"מ

יסוד בטון ב-30
לפי קונסטרוקטור

חתך אופיני

שתיית מהודקת לצפיפות נדרשת מינימום 96% מודיפייד
א.א.ש.ה.ו. בשכבות עד 20 ס"מ

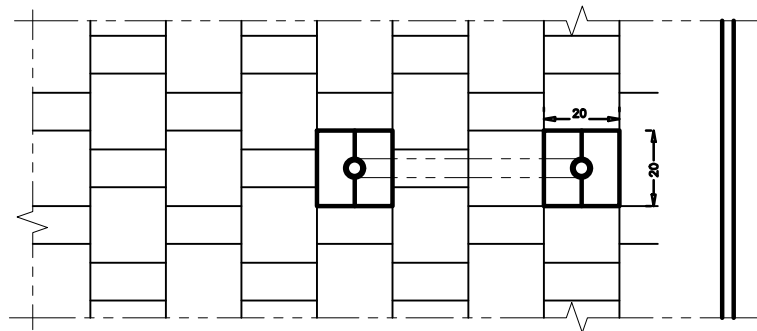

מבט על



0
31

אשפון דגם "אדיב" מק"ט 3030 תוצרת "שחם אריכא" או ש"ע.

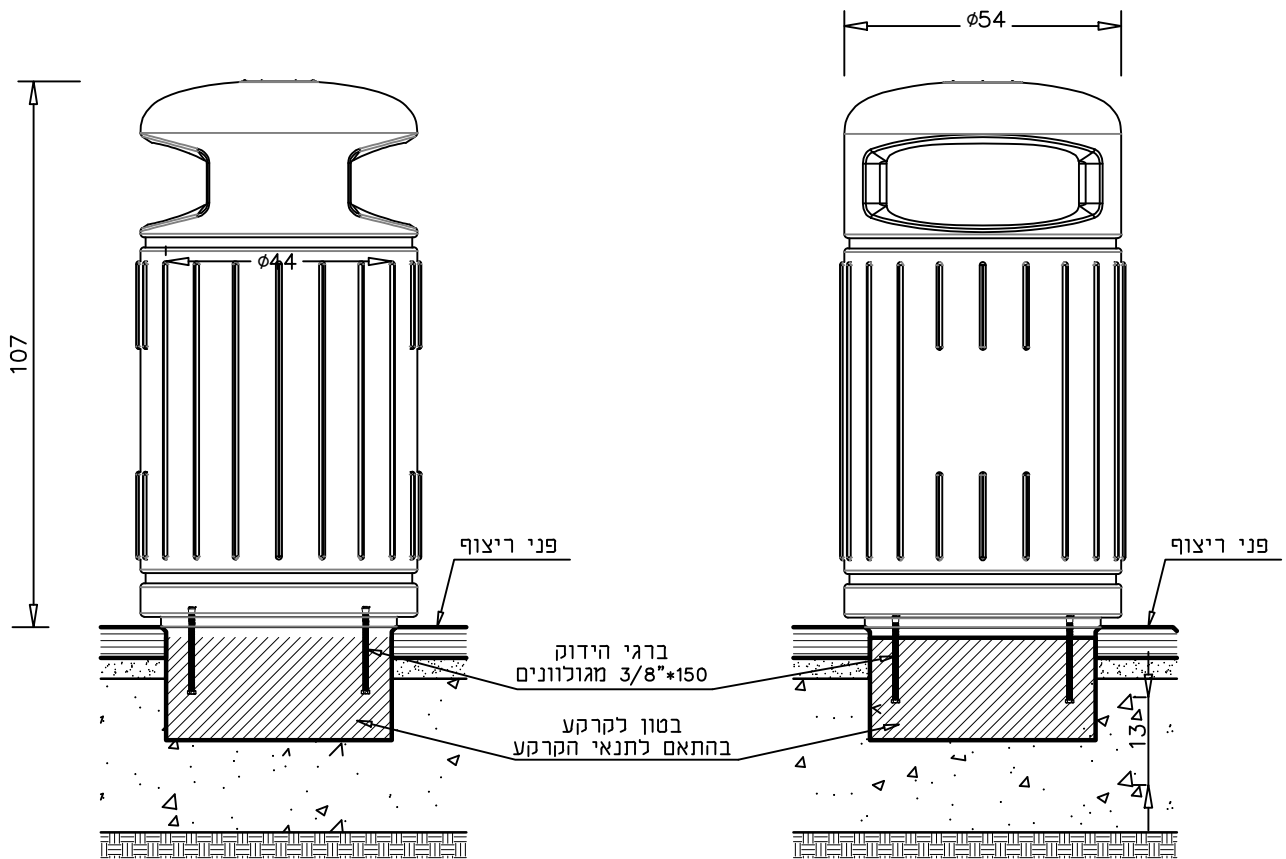

חזית טיפוסית

הערות

1. הגוונים והגימור בהתאם לנדרש בכתב הכמויות ופרט A13 בגליון הפרטים.
2. פרט זה הינו כללי ומנחה בלבד. פירוט נוסף יש לקבל מהיצרן.
3. ביצוע פרט זה כפוף למפרט הכללי לבניין ופיתוח (האוגדן הכחול) ולמפרט המיוחד.
4. יסודות האלמנט לכל יחידה יותאמו לקרקע ע"י הקונסטרוקטור.